

# BOMBA CENTRÍFUGA EN ACERO INOXIDABLE

Serie: PS  
1 - 15 HP

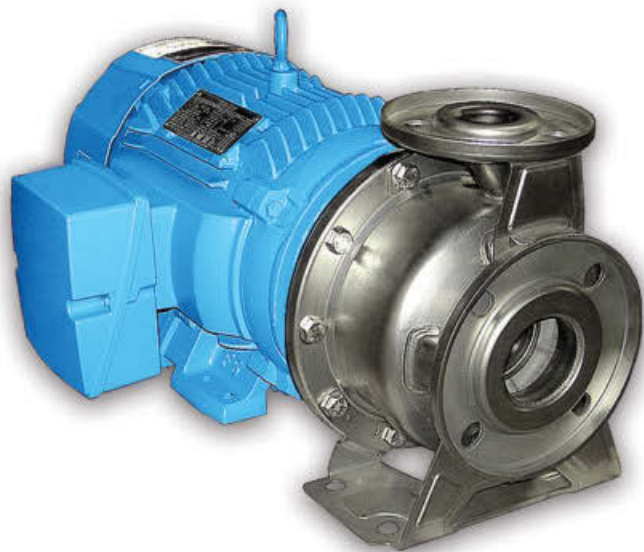

## SUCCIÓN

2" y 2½" horizontal bridada 150 lb ANSI.

## DESCARGA

1¼", 1½" y 2" vertical bridada 150 lb ANSI.

## TEMPERATURA MÁXIMA DEL LÍQUIDO

212 °F (100 °C); con sello para alta temperatura, se eleva a 250 °F (121 °C).

## MÁXIMA PRESIÓN DE TRABAJO

230 psi (16.1 kg/cm<sup>2</sup>).

## CUERPO

Acero inoxidable 304.

## PLATO DEL SELLO

Acero inoxidable 304.

## IMPULSOR

**Diseño:** tipo cerrado.

**Material:** acero inoxidable 304.

## SELLO

**Diseño:** mecánico tipo 21, lubricado por agua.

**Material:** cerámica parte estacionaria, anillo de carbón y sello de exclusión parte rotatoria, elastómero de Buna-N y resorte de acero inoxidable.

## ACOPLAMIENTO

Hierro gris ASTM, clase 30.

## TORNILLERÍA

Acero inoxidable 304.

## EMPAQUES

Forma "O" de Buna-N.

## MANGA DE FLECHA

Acero inoxidable 316.

## MOTOR

Armazón NEMA, flecha JM, totalmente cerrado con ventilación exterior; 60 Hz, 3450 RPM (2 polos) y 1750 RPM (4 polos), monofásico de 230 volts y trifásico de 230/460 volts.

Requiere instalación de protección eléctrica por sobrecarga.

## ACCESORIOS

Se incluyen empaques para bridas de succión y descarga, además del soporte del motor.

## EQUIPAMIENTO OPCIONAL

Sello de Viton® para alta temperatura.

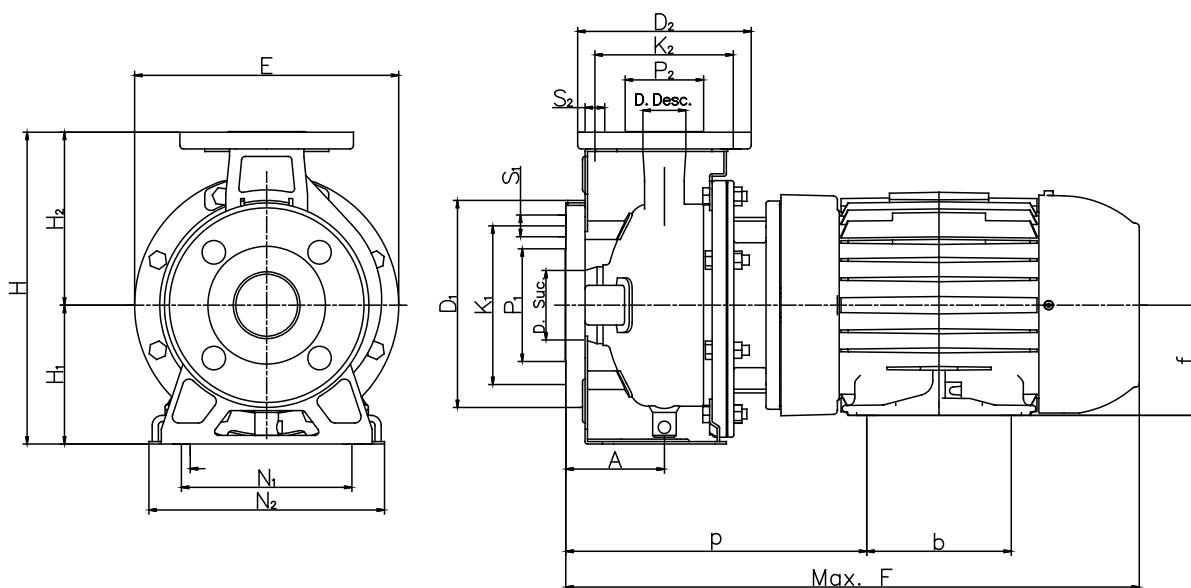

MODELO	HP	TAMAÑO	BRIDA									
			SUCCIÓN					DESCARGA				
			D	P1	K1	D1	S1	D	P2	K2	D2	S2
PS1¼-3-2	3	2 x 1¼ x 5 <sup>3</sup> / <sub>16</sub>	2	3 <sup>3</sup> / <sub>4</sub>	4 <sup>15</sup> / <sub>16</sub>	6½	11 <sup>1</sup> / <sub>16</sub>	1¼	2½	3½	5½	5 <sup>5</sup> / <sub>8</sub>
PS1¼-5-2	5	2 x 1¼ x 6 <sup>9</sup> / <sub>16</sub>	2	3 <sup>3</sup> / <sub>4</sub>	4 <sup>15</sup> / <sub>16</sub>	6½	11 <sup>1</sup> / <sub>16</sub>	1¼	2½	3½	5½	5 <sup>5</sup> / <sub>8</sub>
PS1¼-7.5-2	7.5	2 x 1¼ x 7 <sup>15</sup> / <sub>16</sub>	2	3 <sup>3</sup> / <sub>4</sub>	4 <sup>15</sup> / <sub>16</sub>	6½	11 <sup>1</sup> / <sub>16</sub>	1¼	2½	3½	5½	5 <sup>5</sup> / <sub>8</sub>
PS1¼-10-2	10	2 x 1¼ x 7 <sup>7</sup> / <sub>8</sub>	2	3 <sup>3</sup> / <sub>4</sub>	4 <sup>15</sup> / <sub>16</sub>	6½	11 <sup>1</sup> / <sub>16</sub>	1¼	2½	3½	5½	5 <sup>5</sup> / <sub>8</sub>
PS1½-5-2	5	2½ x 1½ x 5½	2½	4 <sup>9</sup> / <sub>16</sub>	5 <sup>11</sup> / <sub>16</sub>	7 <sup>5</sup> / <sub>16</sub>	11 <sup>1</sup> / <sub>16</sub>	1½	2 <sup>7</sup> / <sub>8</sub>	3 <sup>7</sup> / <sub>8</sub>	5 <sup>7</sup> / <sub>8</sub>	5 <sup>5</sup> / <sub>8</sub>
PS1½-7.5-2	7.5	2½ x 1½ x 5 <sup>15</sup> / <sub>16</sub>	2½	4 <sup>9</sup> / <sub>16</sub>	5 <sup>11</sup> / <sub>16</sub>	7 <sup>5</sup> / <sub>16</sub>	11 <sup>1</sup> / <sub>16</sub>	1½	2 <sup>7</sup> / <sub>8</sub>	3 <sup>7</sup> / <sub>8</sub>	5 <sup>7</sup> / <sub>8</sub>	5 <sup>5</sup> / <sub>8</sub>
PS1½-10-2	10	2½ x 1½ x 6 <sup>9</sup> / <sub>16</sub>	2½	4 <sup>9</sup> / <sub>16</sub>	5 <sup>11</sup> / <sub>16</sub>	7 <sup>5</sup> / <sub>16</sub>	11 <sup>1</sup> / <sub>16</sub>	1½	2 <sup>7</sup> / <sub>8</sub>	3 <sup>7</sup> / <sub>8</sub>	5 <sup>7</sup> / <sub>8</sub>	5 <sup>5</sup> / <sub>8</sub>
PS1½-15-2	15	2½ x 1½ x 7 <sup>7</sup> / <sub>8</sub>	2½	4 <sup>9</sup> / <sub>16</sub>	5 <sup>11</sup> / <sub>16</sub>	7 <sup>5</sup> / <sub>16</sub>	11 <sup>1</sup> / <sub>16</sub>	1½	2 <sup>7</sup> / <sub>8</sub>	3 <sup>7</sup> / <sub>8</sub>	5 <sup>7</sup> / <sub>8</sub>	5 <sup>5</sup> / <sub>8</sub>
PS2-7.5-2	7.5	2½ x 2 x 5 <sup>3</sup> / <sub>16</sub>	2½	4 <sup>9</sup> / <sub>16</sub>	5 <sup>11</sup> / <sub>16</sub>	7 <sup>5</sup> / <sub>16</sub>	11 <sup>1</sup> / <sub>16</sub>	2	3 <sup>3</sup> / <sub>4</sub>	4 <sup>15</sup> / <sub>16</sub>	6½	11 <sup>1</sup> / <sub>16</sub>
PS2-10-2	10	2½ x 2 x 6 <sup>3</sup> / <sub>16</sub>	2½	4 <sup>9</sup> / <sub>16</sub>	5 <sup>11</sup> / <sub>16</sub>	7 <sup>5</sup> / <sub>16</sub>	11 <sup>1</sup> / <sub>16</sub>	2	3 <sup>3</sup> / <sub>4</sub>	4 <sup>15</sup> / <sub>16</sub>	6½	11 <sup>1</sup> / <sub>16</sub>
PS2-15-2	15	2½ x 2 x 6 <sup>9</sup> / <sub>16</sub>	2½	4 <sup>9</sup> / <sub>16</sub>	5 <sup>11</sup> / <sub>16</sub>	7 <sup>5</sup> / <sub>16</sub>	11 <sup>1</sup> / <sub>16</sub>	2	3 <sup>3</sup> / <sub>4</sub>	4 <sup>15</sup> / <sub>16</sub>	6½	11 <sup>1</sup> / <sub>16</sub>
PS1¼-1-4	1	2 x 1¼ x 7 <sup>5</sup> / <sub>16</sub>	2	3 <sup>3</sup> / <sub>4</sub>	4 <sup>15</sup> / <sub>16</sub>	6½	11 <sup>1</sup> / <sub>16</sub>	1¼	2½	3½	5½	5 <sup>5</sup> / <sub>8</sub>
PS1¼-1.5-4	1.5	2 x 1¼ x 7 <sup>7</sup> / <sub>8</sub>	2	3 <sup>3</sup> / <sub>4</sub>	4 <sup>15</sup> / <sub>16</sub>	6½	11 <sup>1</sup> / <sub>16</sub>	1¼	2½	3½	5½	5 <sup>5</sup> / <sub>8</sub>
PS1½-2-4	2	2½ x 1½ x 7 <sup>7</sup> / <sub>8</sub>	2½	4 <sup>9</sup> / <sub>16</sub>	5 <sup>11</sup> / <sub>16</sub>	7 <sup>5</sup> / <sub>16</sub>	11 <sup>1</sup> / <sub>16</sub>	1½	2 <sup>7</sup> / <sub>8</sub>	3 <sup>7</sup> / <sub>8</sub>	5 <sup>7</sup> / <sub>8</sub>	5 <sup>5</sup> / <sub>8</sub>
PS2-2-4	2	2½ x 2 x 6 <sup>9</sup> / <sub>16</sub>	2½	4 <sup>9</sup> / <sub>16</sub>	5 <sup>11</sup> / <sub>16</sub>	7 <sup>5</sup> / <sub>16</sub>	11 <sup>1</sup> / <sub>16</sub>	2	3 <sup>3</sup> / <sub>4</sub>	4 <sup>15</sup> / <sub>16</sub>	6½	11 <sup>1</sup> / <sub>16</sub>

MODELO	BOMBA										
	A	E	H	H1	H2	N1	N2	P	b	f	F máx.
PS1¼-3-2	3 <sup>1</sup> / <sub>8</sub>	8 <sup>3</sup> / <sub>8</sub>	9 <sup>15</sup> / <sub>16</sub>	4 <sup>7</sup> / <sub>16</sub>	5½	5½	7½	7 <sup>3</sup> / <sub>16</sub>	4½	4½	19 <sup>3</sup> / <sub>16</sub>
PS1¼-5-2	3 <sup>1</sup> / <sub>8</sub>	10	11½	5 <sup>3</sup> / <sub>16</sub>	6 <sup>5</sup> / <sub>16</sub>	7½	9 <sup>7</sup> / <sub>16</sub>	7 <sup>3</sup> / <sub>16</sub>	5½	4½	20 <sup>5</sup> / <sub>8</sub>
PS1¼-7.5-2	3 <sup>1</sup> / <sub>8</sub>	11 <sup>9</sup> / <sub>16</sub>	13 <sup>3</sup> / <sub>8</sub>	6 <sup>5</sup> / <sub>16</sub>	7 <sup>1</sup> / <sub>16</sub>	7½	9 <sup>7</sup> / <sub>16</sub>	8 <sup>3</sup> / <sub>16</sub>	5½	5¼	20 <sup>3</sup> / <sub>4</sub>
PS1¼-10-2	3 <sup>1</sup> / <sub>8</sub>	11 <sup>9</sup> / <sub>16</sub>	13 <sup>3</sup> / <sub>8</sub>	6 <sup>5</sup> / <sub>16</sub>	7 <sup>1</sup> / <sub>16</sub>	7½	9 <sup>7</sup> / <sub>16</sub>	8 <sup>3</sup> / <sub>16</sub>	5½	5¼	21 <sup>7</sup> / <sub>8</sub>
PS1½-5-2	3 <sup>1</sup> / <sub>8</sub>	8 <sup>3</sup> / <sub>8</sub>	9 <sup>15</sup> / <sub>16</sub>	4 <sup>7</sup> / <sub>16</sub>	5½	6 <sup>5</sup> / <sub>16</sub>	8¼	7 <sup>3</sup> / <sub>16</sub>	5½	4½	20 <sup>3</sup> / <sub>4</sub>
PS1½-7.5-2	3 <sup>1</sup> / <sub>8</sub>	10	11½	5 <sup>3</sup> / <sub>16</sub>	6 <sup>5</sup> / <sub>16</sub>	7½	9 <sup>7</sup> / <sub>16</sub>	8 <sup>3</sup> / <sub>16</sub>	5½	5¼	20 <sup>3</sup> / <sub>4</sub>
PS1½-10-2	3 <sup>1</sup> / <sub>8</sub>	10	11½	5 <sup>3</sup> / <sub>16</sub>	6 <sup>5</sup> / <sub>16</sub>	7½	9 <sup>7</sup> / <sub>16</sub>	8 <sup>3</sup> / <sub>16</sub>	7	5¼	21 <sup>7</sup> / <sub>8</sub>
PS1½-15-2	3 <sup>15</sup> / <sub>16</sub>	11 <sup>9</sup> / <sub>16</sub>	13 <sup>3</sup> / <sub>8</sub>	6 <sup>5</sup> / <sub>16</sub>	7 <sup>1</sup> / <sub>16</sub>	8 <sup>3</sup> / <sub>8</sub>	10 <sup>7</sup> / <sub>16</sub>	8 <sup>3</sup> / <sub>16</sub>	7	5¼	22 <sup>11</sup> / <sub>16</sub>
PS2-7.5-2	3 <sup>15</sup> / <sub>16</sub>	10	11½	5 <sup>3</sup> / <sub>16</sub>	6 <sup>5</sup> / <sub>16</sub>	7½	9 <sup>7</sup> / <sub>16</sub>	8 <sup>3</sup> / <sub>16</sub>	5½	5¼	21 <sup>9</sup> / <sub>16</sub>
PS2-10-2	3 <sup>15</sup> / <sub>16</sub>	11 <sup>11</sup> / <sub>16</sub>	13 <sup>3</sup> / <sub>8</sub>	6 <sup>5</sup> / <sub>16</sub>	7 <sup>1</sup> / <sub>16</sub>	8 <sup>3</sup> / <sub>8</sub>	10 <sup>7</sup> / <sub>16</sub>	8 <sup>3</sup> / <sub>16</sub>	5½	5¼	21 <sup>9</sup> / <sub>16</sub>
PS2-15-2	3 <sup>15</sup> / <sub>16</sub>	11 <sup>11</sup> / <sub>16</sub>	13 <sup>3</sup> / <sub>8</sub>	6 <sup>5</sup> / <sub>16</sub>	7 <sup>1</sup> / <sub>16</sub>	8 <sup>3</sup> / <sub>8</sub>	10 <sup>7</sup> / <sub>16</sub>	8 <sup>3</sup> / <sub>16</sub>	7	5¼	22 <sup>11</sup> / <sub>16</sub>
PS1¼-1-4	-	-	-	-	-	-	-	7 <sup>9</sup> / <sub>16</sub>	5	3½	19 <sup>13</sup> / <sub>16</sub>
PS1¼-1.5-4	-	-	-	-	-	-	-	7 <sup>9</sup> / <sub>16</sub>	5	3½	19 <sup>5</sup> / <sub>8</sub>
PS1½-2-4	-	-	-	-	-	-	-	7 <sup>3</sup> / <sub>8</sub>	5	3½	18 <sup>3</sup> / <sub>4</sub>
PS2-2-4	-	-	-	-	-	-	-	7 <sup>3</sup> / <sub>8</sub>	5	3½	19 <sup>5</sup> / <sub>8</sub>

Dimensiones en pulgadas.

**¡IMPORTANTE!**

1. No utilice la bomba para bombear líquidos explosivos ni corrosivos.
2. Esta bomba no está aprobada para ser utilizada en piscinas, instalaciones recreativas, o cualquier aplicación donde el contacto humano con la bomba sea común.

**Barnes de México, S.A. de C.V.**

D. Ladrón de Guevara 302 ote.  
 Monterrey, N.L., Méx. C.P. 64500  
 Tel. (81) 8351.3737 / (81)8863.3737  
 Fax. (81) 8331.1777 / (81)8351.9609  
 ventasbarnes@barnes.com.mx

[www.barnes.com.mx](http://www.barnes.com.mx)

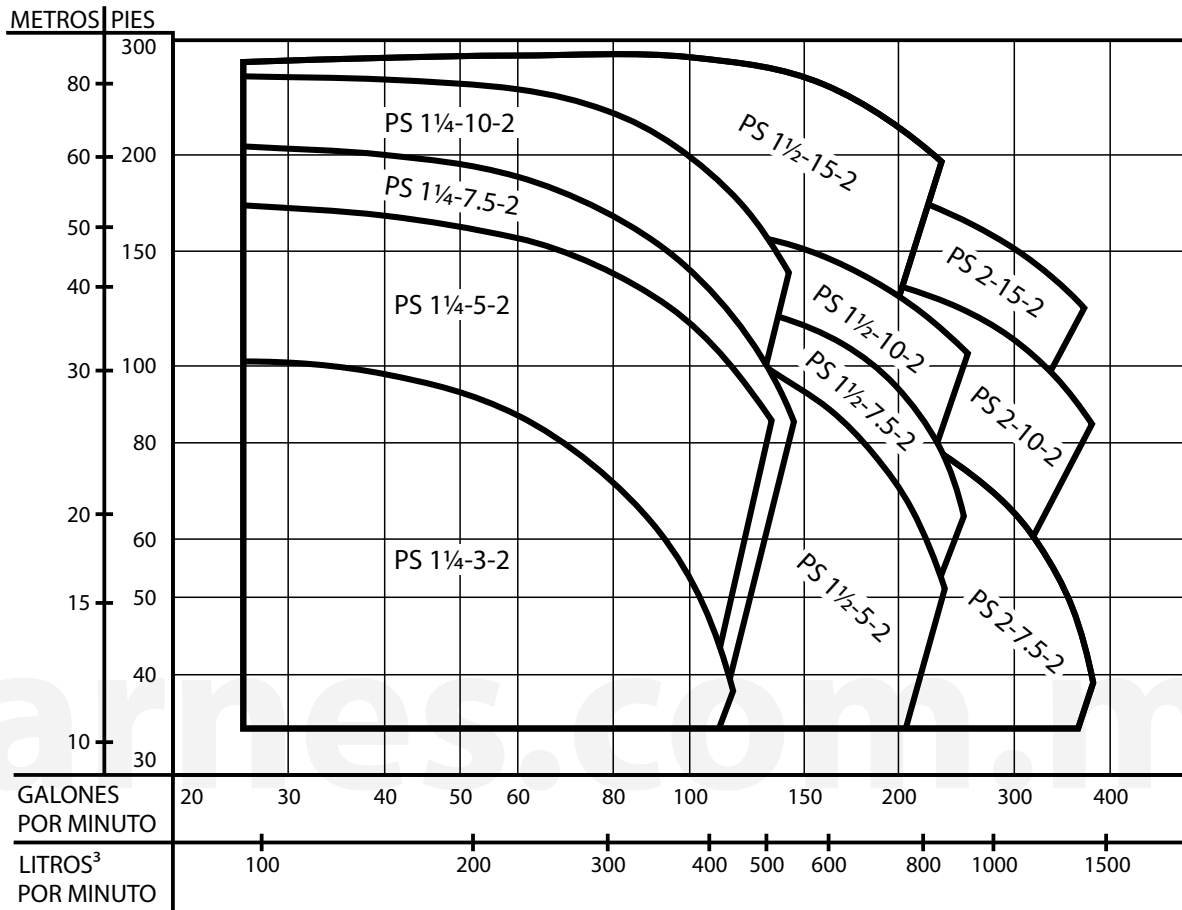

MODELO	TAMAÑO		HP	M.P.E.
	SUCCIÓN	DESCARGA		
PS 1¼-3-2	2"	1¼"	3	85 GPM @ 73 PIES
PS 1¼-5-2	2"	1¼"	5	100 GPM @ 125 PIES
PS 1¼-7.5-2	2"	1¼"	7.5	90 GPM @ 154 PIES
PS 1¼-10-2	2"	1¼"	10	110 GPM @ 183 PIES
PS 1½-5-2	2½"	1½"	5	170 GPM @ 88 PIES
PS 1½-7.5-2	2½"	1½"	7.5	160 GPM @ 113 PIES
PS 1½-10-2	2½"	1½"	10	180 GPM @ 139 PIES
PS 1½-15-2	2½"	1½"	15	190 GPM @ 235 PIES
PS 2-7.5-2	2½"	2"	7.5	240 GPM @ 76 PIES
PS 2-10-2	2½"	2"	10	250 GPM @ 124 PIES
PS 2-15-2	2½"	2"	15	280 GPM @ 155 PIES

M.P.E. = Mejor Punto de Eficiencia

**Barnes de México, S.A. de C.V.**  
D. Ladrón de Guevara 302 ote., Monterrey, N.L., México, C.P. 64500  
(81) 8863.3737 ÿ (81) 8351.3737 ÿ fax (81) 8331.1777  
ventasbarnes@barnes.com.mx  
[www.barnes.com.mx](http://www.barnes.com.mx)



Equipos de Bombeo

**Barmesa®**

# CURVAS DE RENDIMIENTO

## Bomba Centrífuga en Acero Inoxidable

### Serie: PS (1 - 15 HP)

MODELO: PS 1 1/4-3-3, 3 HP

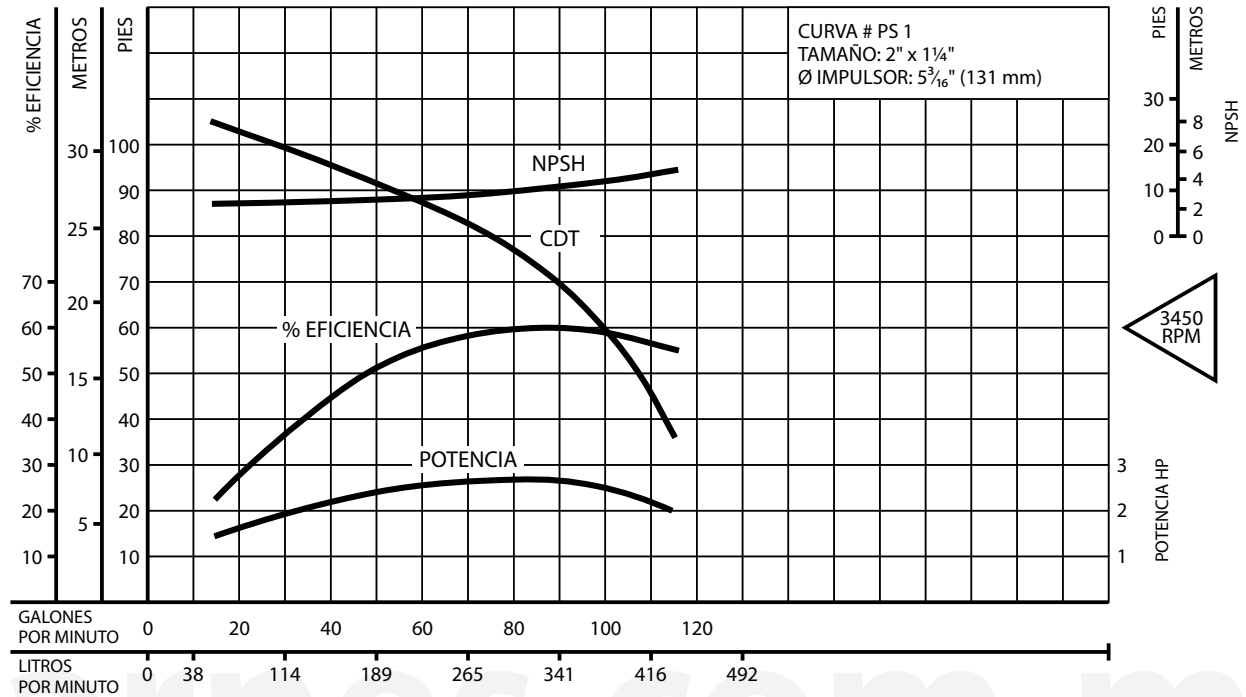

MODELO: PS 1 1/4-5-2, 5 HP

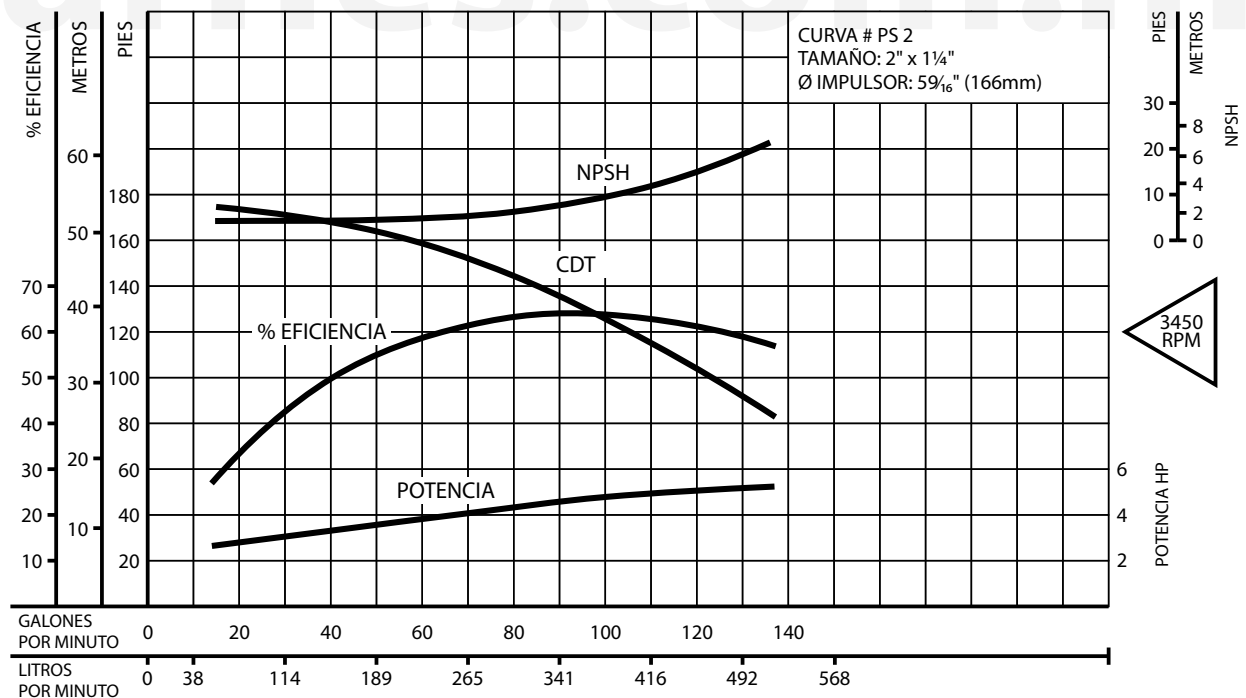

Prueba realizada con agua, gravedad específica 1.0 @ 20°C (68°F); otros líquidos pueden variar el rendimiento.

**Barnes de México, S.A. de C.V.**

D. Ladrón de Guevara 302 ote., Monterrey, N.L., México, C.P. 64500

(81) 8863.3737 Y (81) 8351.3737 Y fax (81) 8331.1777

ventasbarnes@barnes.com.mx

[www.barnes.com.mx](http://www.barnes.com.mx)



Equipos de Bombeo

**Barmesa®**

# CURVAS DE RENDIMIENTO

## Bomba Centrífuga en Acero Inoxidable

### Serie: PS (1 - 15 HP)

MODELO: PS 1¼-7.5-2, 7.5 HP

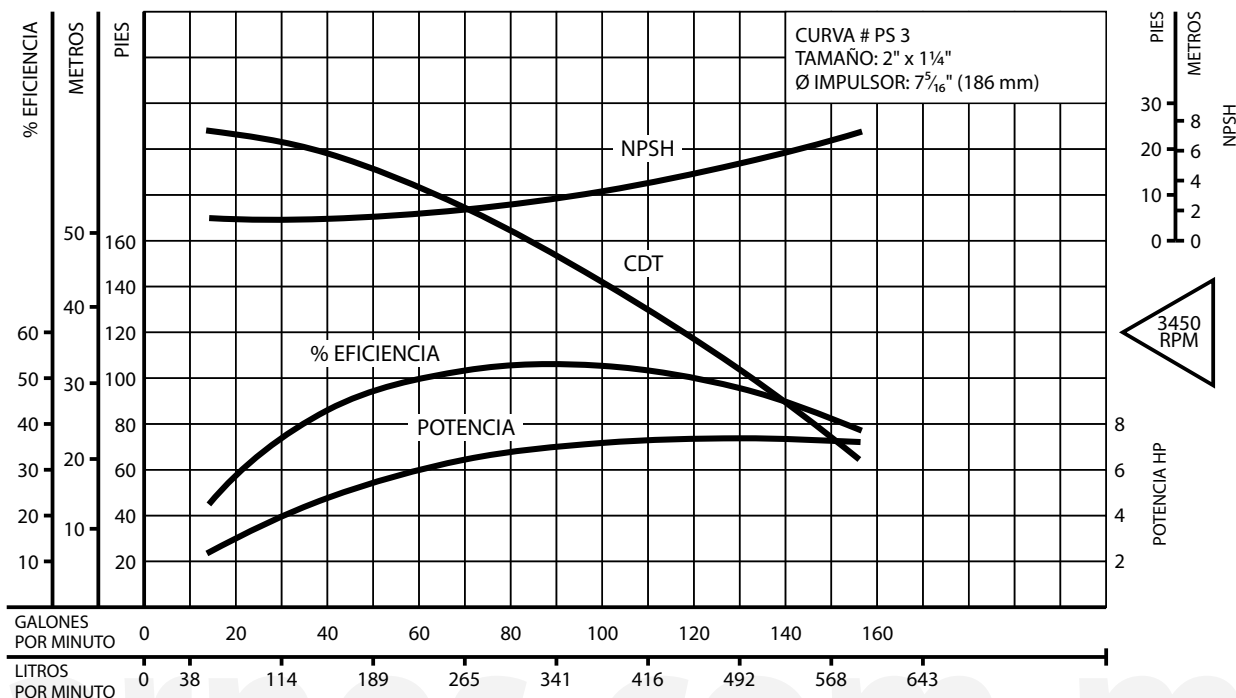

MODELO: PS 1¼-10-2, 10 HP

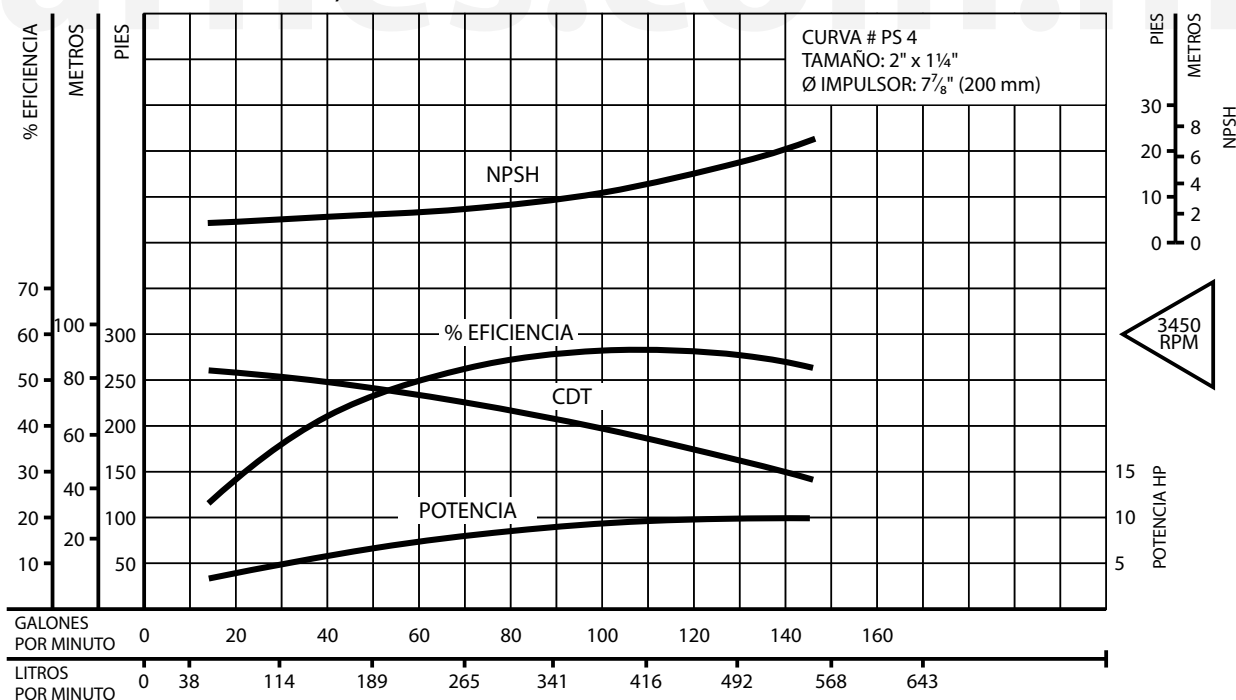

Prueba realizada con agua, gravedad específica 1.0 @ 20°C (68°F); otros líquidos pueden variar el rendimiento.

**Barnes de México, S.A. de C.V.**

D. Ladrón de Guevara 302 ote., Monterrey, N.L., México, C.P. 64500

(81) 8863.3737 Y (81) 8351.3737 Y fax (81) 8331.1777

ventasbarnes@barnes.com.mx

[www.barnes.com.mx](http://www.barnes.com.mx)



Equipos de Bombeo

**Barmesa®**

**CURVAS DE RENDIMIENTO**  
 Bomba Centrífuga en Acero Inoxidable  
 Serie: **PS (1 - 15 HP)**

MODELO: PS 1½-5-2, 5 HP

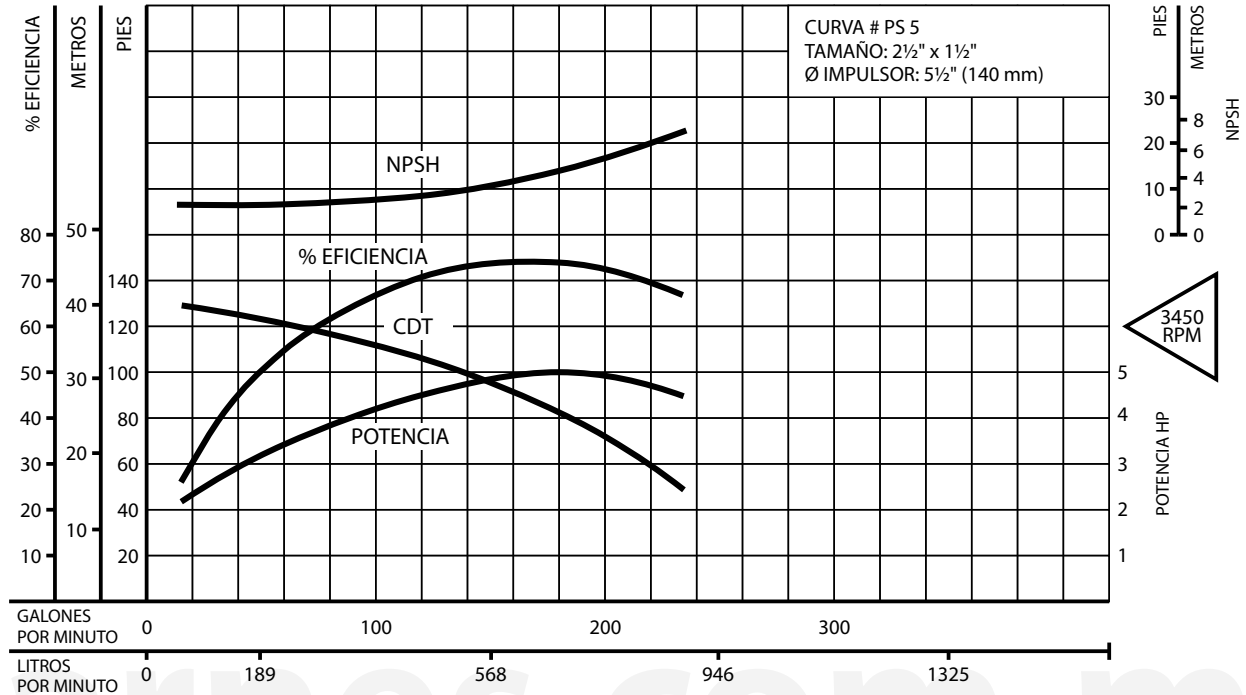

MODELO: PS 1½-7.5-2, 7.5 HP

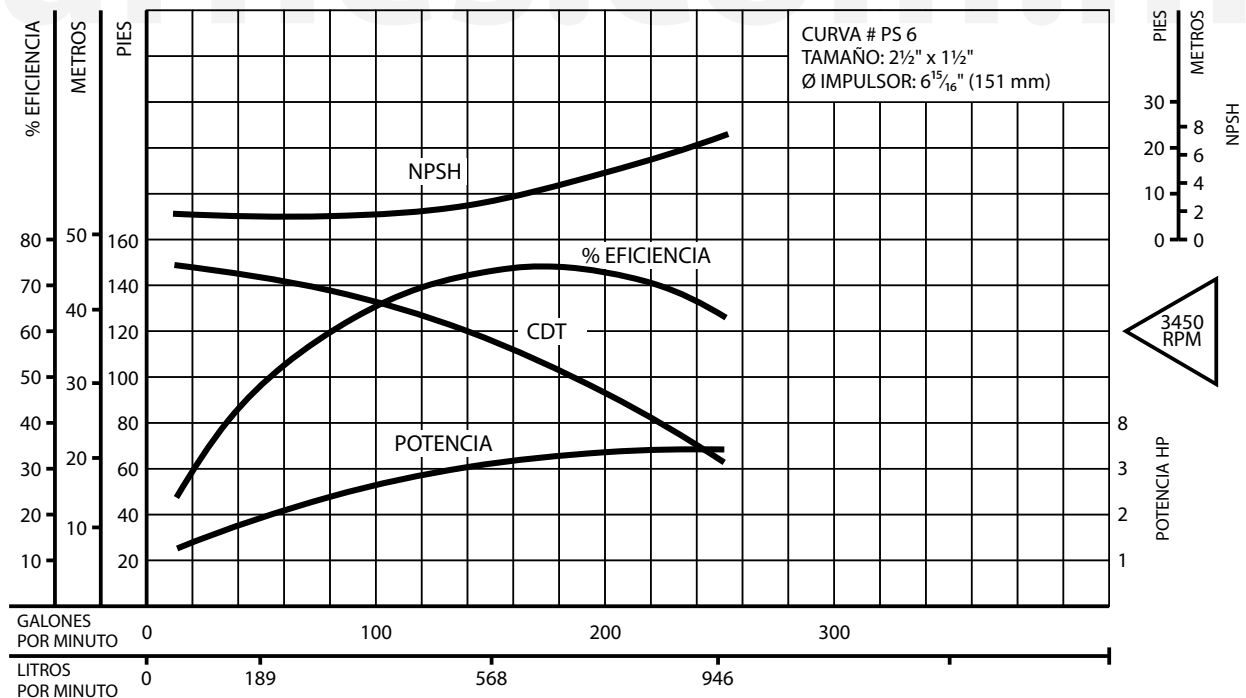

Prueba realizada con agua, gravedad específica 1.0 @ 20°C (68°F); otros líquidos pueden variar el rendimiento.

**Barnes de México, S.A. de C.V.**

D. Ladrón de Guevara 302 ote., Monterrey, N.L., México, C.P. 64500

(81) 8863.3737 Y (81) 8351.3737 Y fax (81) 8331.1777

ventasbarnes@barnes.com.mx

[www.barnes.com.mx](http://www.barnes.com.mx)



Equipos de Bombeo

**Barmesa®**

# CURVAS DE RENDIMIENTO

## Bomba Centrífuga en Acero Inoxidable

### Serie: PS (1 - 15 HP)

MODELO: PS 1½-10-2, 10 HP

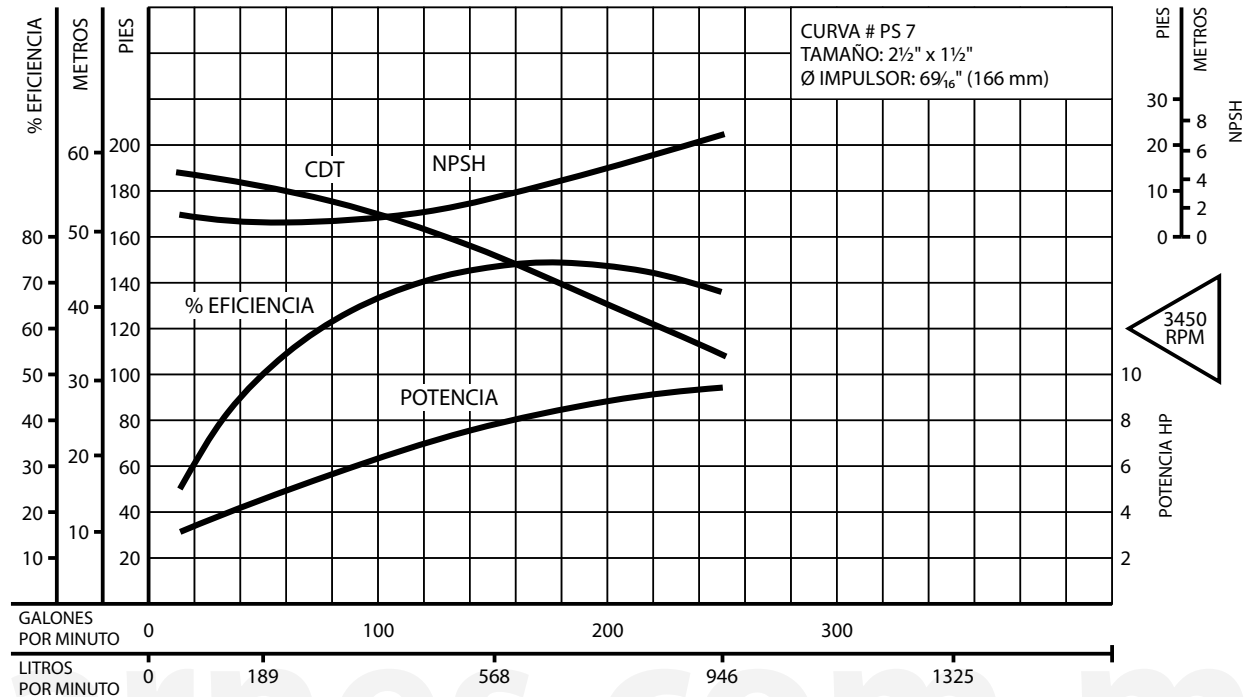

MODELO: PS 1½-15-2, 3 HP

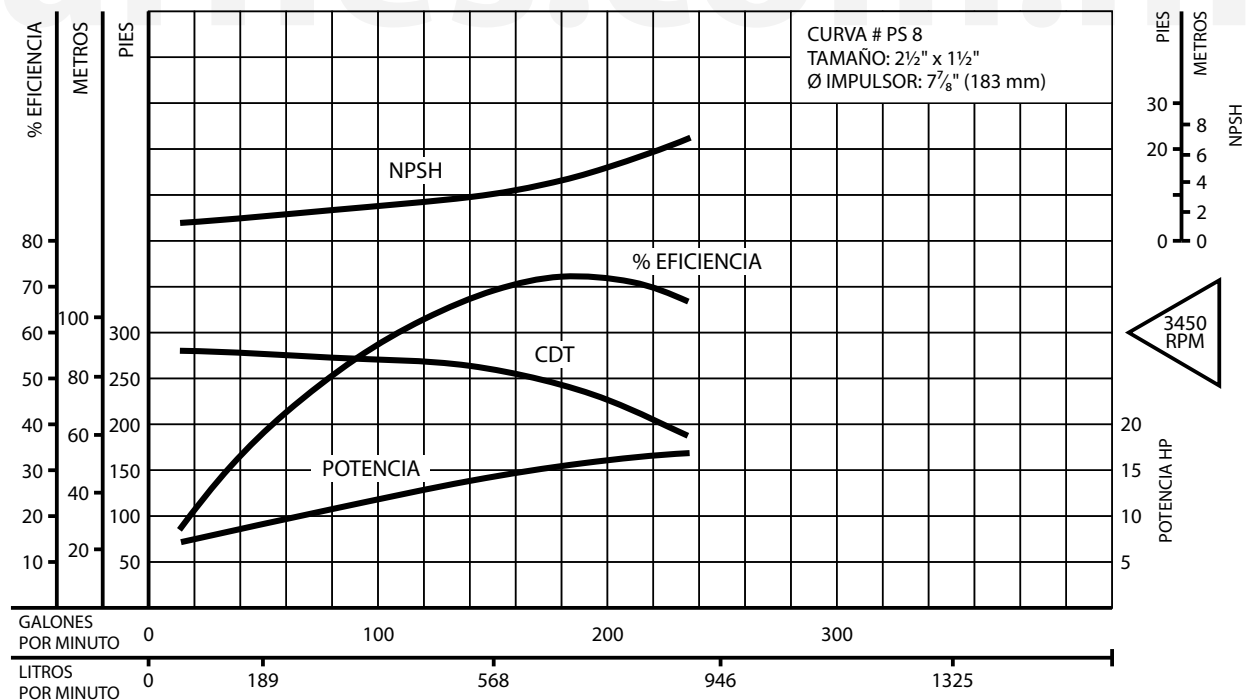

Prueba realizada con agua, gravedad específica 1.0 @ 20°C (68°F); otros líquidos pueden variar el rendimiento.

**Barnes de México, S.A. de C.V.**

D. Ladrón de Guevara 302 ote., Monterrey, N.L., México, C.P. 64500

(81) 8863.3737 Y (81) 8351.3737 Y fax (81) 8331.1777

ventasbarnes@barnes.com.mx

[www.barnes.com.mx](http://www.barnes.com.mx)



Equipos de Bombeo

**Barmesa®**

# CURVAS DE RENDIMIENTO

## Bomba Centrífuga en Acero Inoxidable

### Serie: PS (1 - 15 HP)

MODELO: PS 2-7.5-2, 7.5 HP

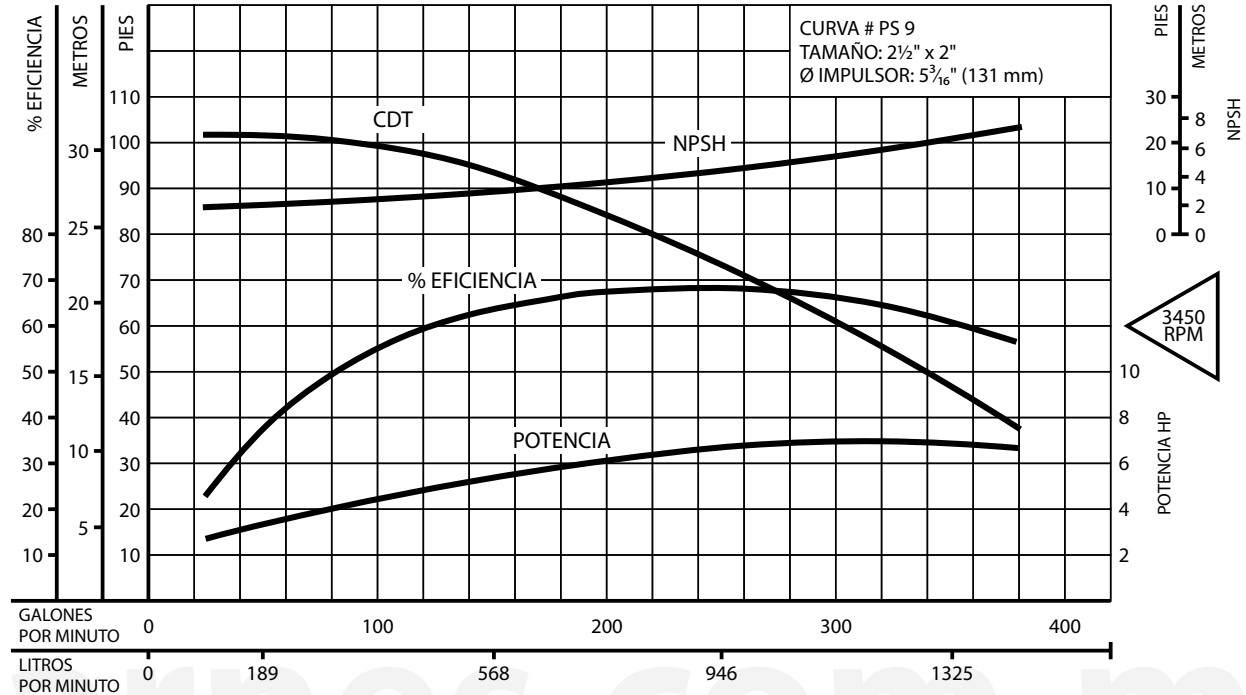

MODELO: PS 2-10-2, 10 HP

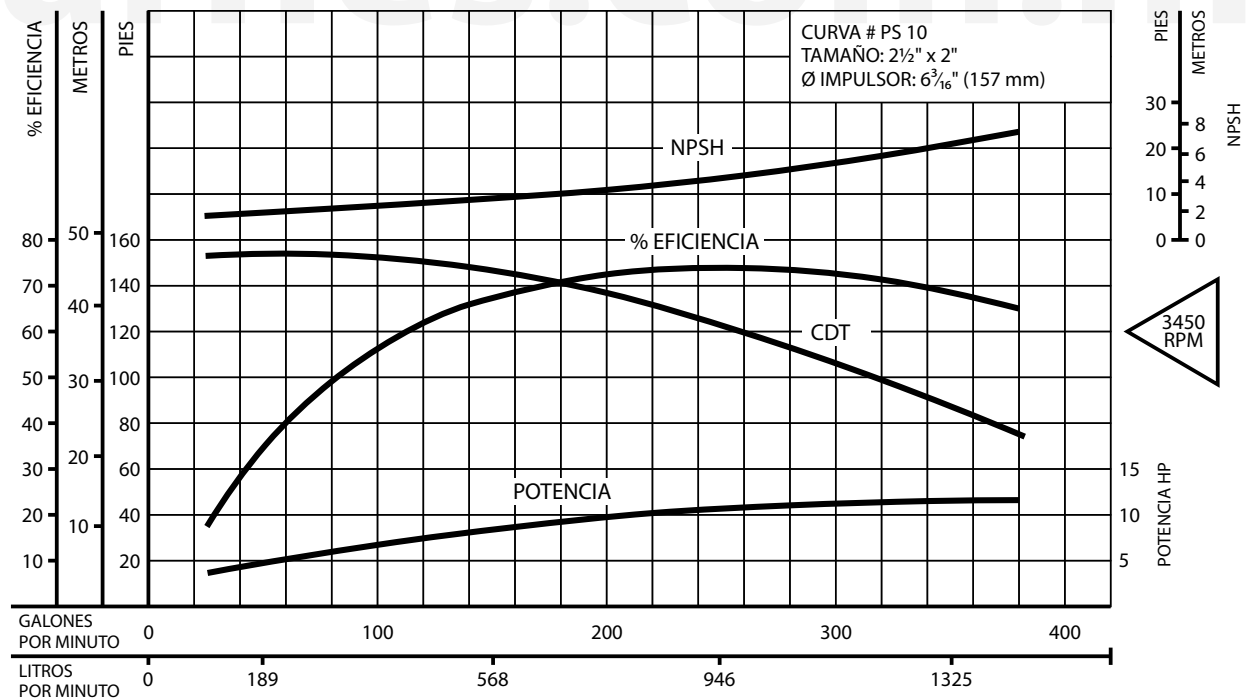

Prueba realizada con agua, gravedad específica 1.0 @ 20°C (68°F); otros líquidos pueden variar el rendimiento.

**Barnes de México, S.A. de C.V.**

D. Ladrón de Guevara 302 ote., Monterrey, N.L., México, C.P. 64500

(81) 8863.3737 Y (81) 8351.3737 Y fax (81) 8331.1777

ventasbarnes@barnes.com.mx

[www.barnes.com.mx](http://www.barnes.com.mx)





Equipos de Bombeo

**Barmesa®**

# CURVAS DE RENDIMIENTO

## Bomba Centrífuga en Acero Inoxidable

### Serie: PS (1 - 15 HP)

MODELO: PS 2-15-2, 15 HP

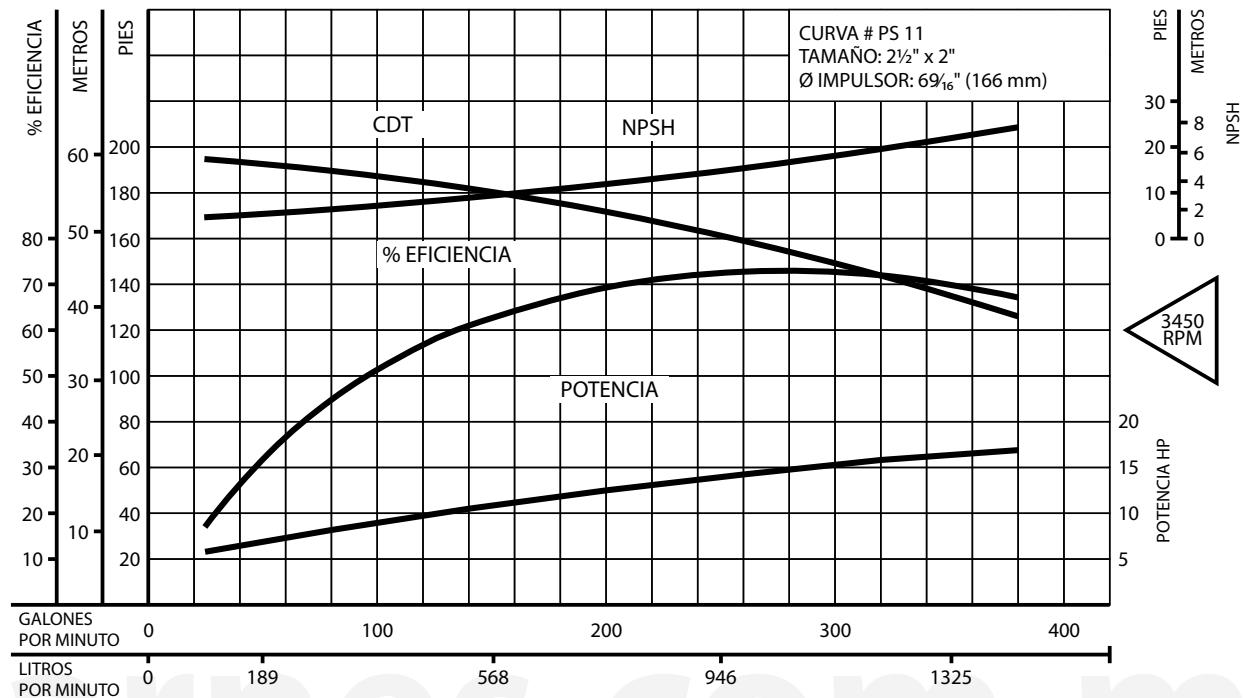

MODELO: PS 1¼-1-4, 1 HP

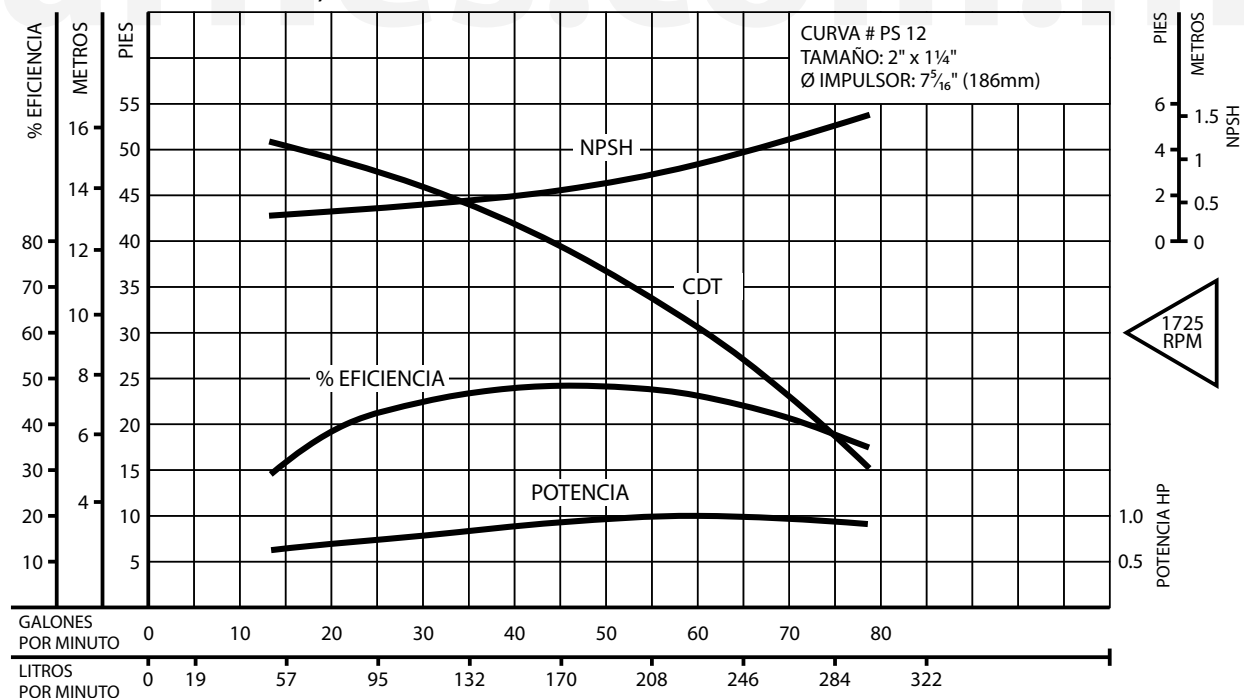

Prueba realizada con agua, gravedad específica 1.0 @ 20°C (68°F); otros líquidos pueden variar el rendimiento.

**Barnes de México, S.A. de C.V.**  
D. Ladrón de Guevara 302 ote., Monterrey, N.L., México, C.P. 64500  
(81) 8863.3737 Y (81) 8351.3737 Y fax (81) 8331.1777  
ventasbarnes@barnes.com.mx  
[www.barnes.com.mx](http://www.barnes.com.mx)



Equipos de Bombeo

**Barmesa®**

**CURVAS DE RENDIMIENTO**  
 Bomba Centrífuga en Acero Inoxidable  
 Serie: **PS (1 - 15 HP)**

MODELO: PS 1¼-1.5-4, 1.5 HP

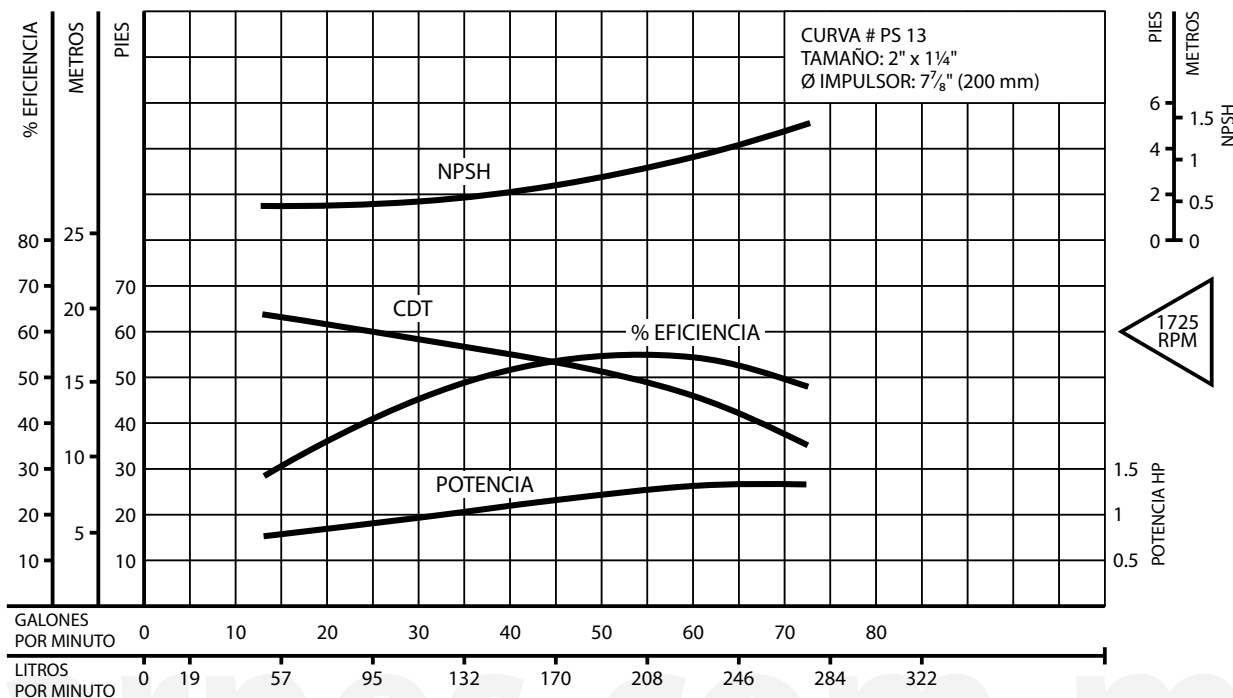

MODELO: PS 1½-2-4, 1 HP

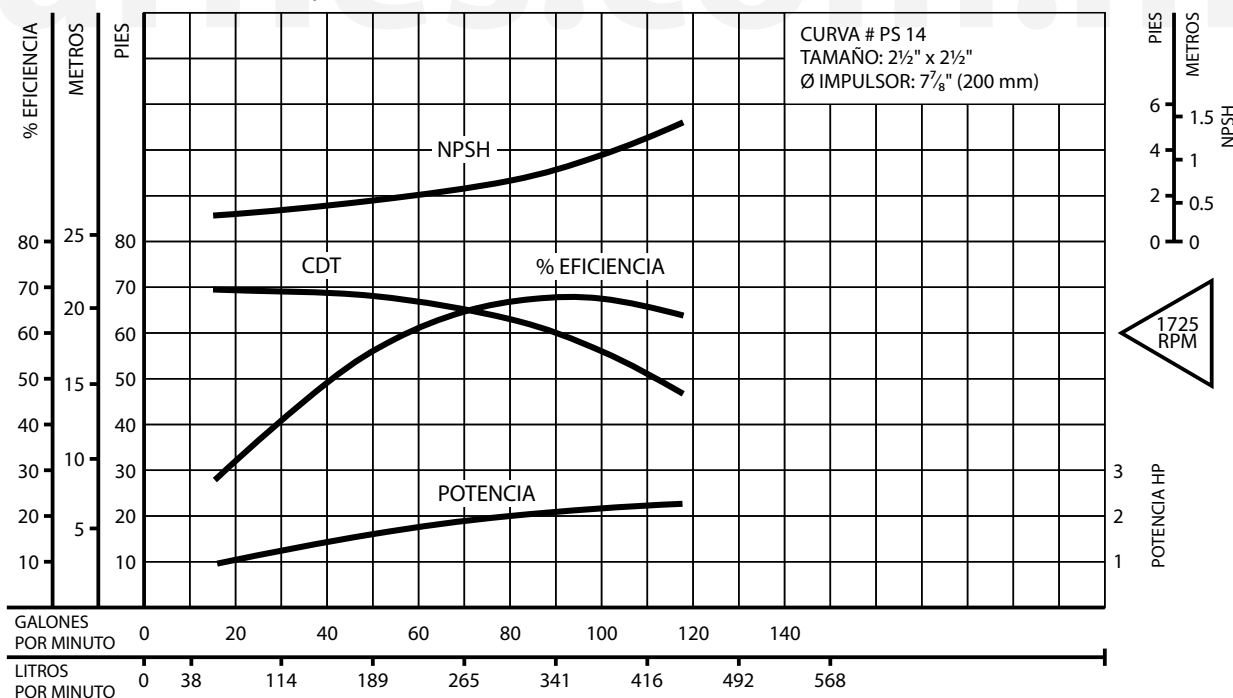

Prueba realizada con agua, gravedad específica 1.0 @ 20°C (68°F); otros líquidos pueden variar el rendimiento.

**Barnes de México, S.A. de C.V.**  
 D. Ladrón de Guevara 302 ote., Monterrey, N.L., México, C.P. 64500  
 (81) 8863.3737 Y (81) 8351.3737 Y fax (81) 8331.1777  
 ventasbarnes@barnes.com.mx  
 www.barnes.com.mx



Equipos  
de Bombeo

**Barmesa®**

# CURVAS DE RENDIMIENTO

Bomba Centrífuga en Acero  
Inoxidable

Serie: **PS (1 - 15 HP)**

MODELO: PS 2-2-4, 2 HP

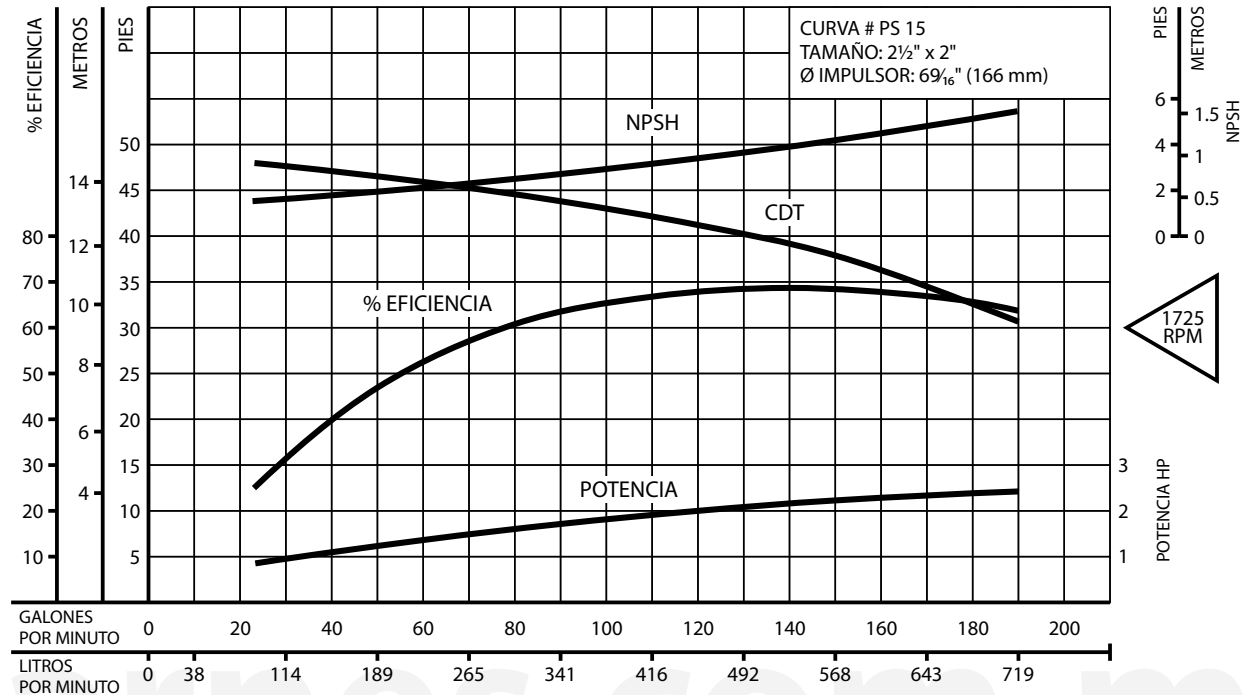

Prueba realizada con agua, gravedad específica 1.0 @ 20°C (68°F); otros líquidos pueden variar el rendimiento.

**Barnes de México, S.A. de C.V.**

D. Ladrón de Guevara 302 ote., Monterrey, N.L., México, C.P. 64500

(81) 8863.3737 Y (81) 8351.3737 Y fax (81) 8331.1777

ventasbarnes@barnes.com.mx

[www.barnes.com.mx](http://www.barnes.com.mx)

HOJA 9 DE 9